

Varenummer: 20010005
 Beskrivelse: E+G Positioneringsbolt
 GN 607-8-A

Mål

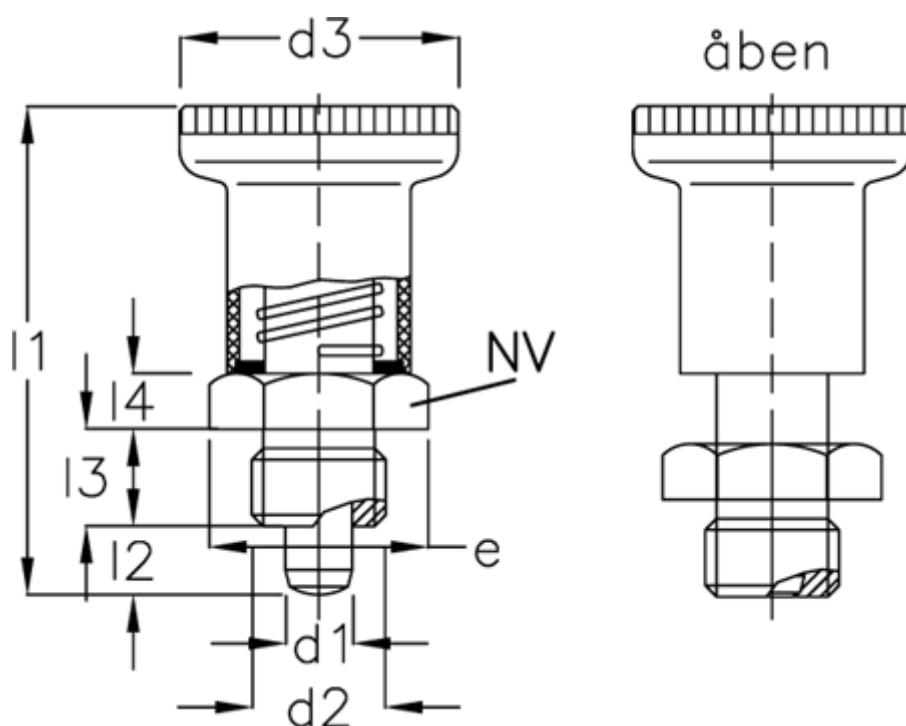

AL	= 500	l2	= 8
d1	= 8	l3	= 12
d2	= M16x1,5	l4	= 6
d3	= 31	NV	= 19
e	= 21.9		
Fjedertryk N bund	= 28		
Fjedertryk N top	= 15.5		
l1	= 54		